

Instalační průvodce

FORMTEX® PSA CPF liner – samolepící

FORMTEX® CPF liner – metoda lepením

Příprava podkladu

Před aplikací musí být bednění kompletně čisté, suché a prosté prachu a mastnoty. Odmaštění provádíme mýdlovou vodou, nebo jinými detergenty.



1

Rozviňte Formtex PSA na bednění.

Odřízněte potřebnou délku s minimálním přesahem 5 cm na všech stranách bednění.

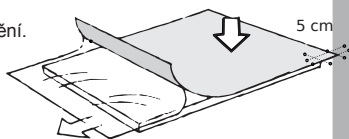

Na jedné straně odstraňte 10 cm široký pruh silikonizované fólie ze zadní strany a přitlačte k bednění. Následně postupně stahujte fólii ze zadní strany a přitlačujte k bednění postupným vyhlazováním. Ujistěte se, že je Formtex PSA hladce uložen na bednění bez záhybů.

2

Použijte měkký kartáč a uhlazujte textilií kartáčem od středu k okrajům.

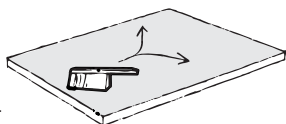

Když je Formtex PSA celoplošně přitlačen, zkontrolujte, aby Formtex PSA byl dobře přilepen k bednění.

Bednění s textilií Formtex PSA by nemělo být vystaveno přímému slunečnímu světlu po dobu delší než dva týdny.

1

Nástřikem naneste lepidlo na bednění včetně bočních stran.

Spotřeba lepidla: 1 l = cca 10 m²

ALTERNATIVNĚ

Lepidlo naneste válečkem na bednění včetně bočních stran. Použijte váleček s krátkým chlupem.

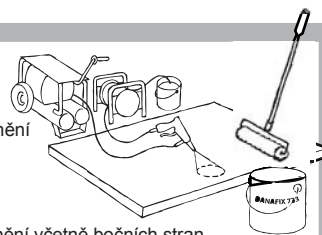

2

Jakmile lepidlo změní barvu z bílé na transparentní, rozviňte Formtex na bednění.

APLIKUJTE FILCOVOU STRANOU K BEDNĚNÍ.

Zanechte cca 5 cm přesah na všech stranách bednění. Vyhladte všechny záhyby a nerovnosti směrem od středu k okrajům. Je-li Formtex použit již podruhé, je třeba prověřit, zda je stále dostatečně fixován k bednění.



3

Přeložte kraje podél bednění. Ujistěte se, že strany jsou dostatečně přilepeny. Formtex nainstalovaný na bednění, by neměl být vystaven přímému slunečnímu světlu po dobu delší než dva týdny.



Spoje

1

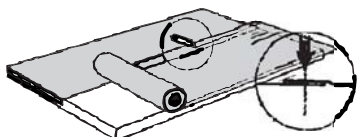

Po dostatečném nanesení lepidla na bednění a přilepení prvního pásu Formtex rozbalte druhý pás textilie a aplikujte ho tak, aby se překrýval 5 cm s prvním pásem. Proveďte řez řez středem překrytí.

2

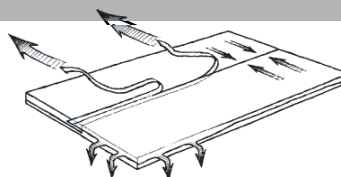

Odstraňte obě odříznuté části opatrně zatlačte dolů podél spoje tak, aby oba kraje dostatečně přilnuly k bednění.

Opětovné použití

Pokud má být Formtex znovu použit, musí být očištěn vysokotlakým čističem s použitím vody.

Čištění bednění

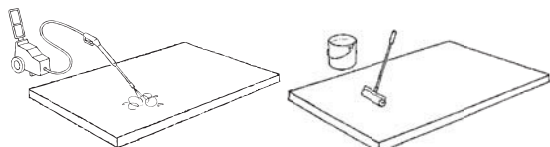

Naneste čisticí přípravek válečkem nebo nástřikem. Spotřeba čisticího: 1 ltr = cca 10 m²

Vyčkejte 3-5 minut dokud přípravek nerozpustí (nenaruší) lepidlo. Bednění očištěte tlakovou vodou, nebo opláchněte vodou a mýdlem.

Příslušenství

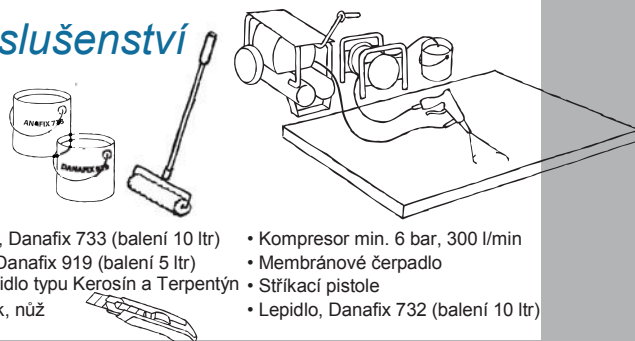

- Lepidlo, Danafix 733 (balení 10 ltr)
- Čistič, Danafix 919 (balení 5 ltr) nebo ředidlo typu Kerosín a Terpentýn
- Váleček, nůž
- Kompressor min. 6 bar, 300 l/min
- Membránové čerpadlo
- Stříkací pistole
- Lepidlo, Danafix 732 (balení 10 ltr)

Instalační průvodce

FORMTEX CPF liner Napínací metoda

1

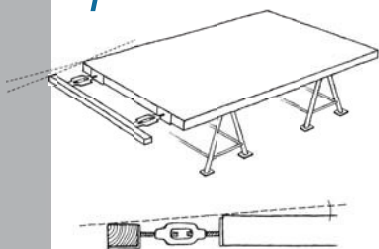

Bednění položte do vodorovné polohy.
Upevněte napínací zařízení mezi vrchní stranu bednění a napínací trámek tak, aby úroveň povrchu bednění byla výš než vrchní část trámku.

Bednění musí být zbaveno jakékoliv mastnoty.

5

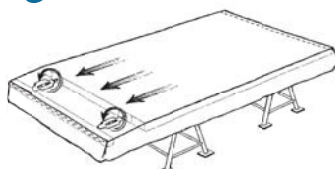

Napněte textílii otáčením napínacích šroubů.

Přepětí je cca 1 cm na 1 bm textílie.

2

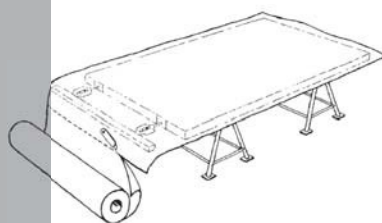

Rozviňte Formtex na bednění.

APLIKUJTE FILCOVOU STRANOU K BEDNĚNÍ.

Uřízněte textílii s 20 cm přesahem po všech stranách, na spodní straně zanechte přesah pouze 5 cm.

Je-li Formtex použit již podruhé, je třeba prověřit, zda je stále dostatečně fixován k bednění.

6

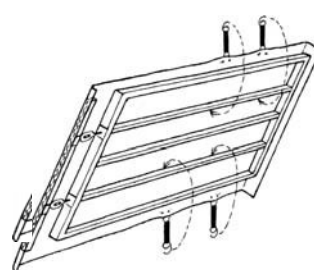

Gumovými napínáky dostatečně zajistěte textílii ke spodní straně bednění.

Napínáky použijte každých 70 cm a v dostatečném množství, aby textílie byla dokonale vypnuta.

3

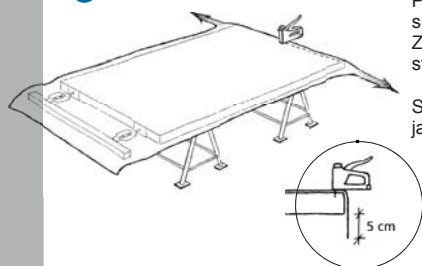

Přisponkujte Formtex podél spodní strany bednění a zároveň ho napínejte od středu do stran.

Spodní 5 cm přesah slouží jako drenáž.

7

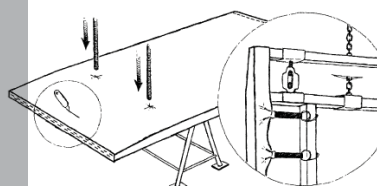

V místě umístění zvedacího zařízení, vyřízněte potřebné otvory k upevnění a otvory pro spojovací tyče.

Formtex nainstalovaný na bednění by neměl být vystaven přímému slunečnímu záření po dobu delší než dva týdny.

4



Textílii ručně napněte a připevněte k napínacímu trámku.

Příslušenství

